

SM - SMR

Material: TEV Baumwollgewebe
Gebrauchstemperaturen: -30 bis +105°C (Klasse A)
 -40 bis +150°C (kurzzeitig)
Montagetemperaturen: +10 bis +40°C
Klebstoff: Spezialgummi, duroplastisch
Haftstärke auf Stahl: 2,5 N/cm
Reissfestigkeit: 80 N/cm

Abmessungen der Karte:
 - **SM:** 38 x 5 mm (für Kabel Ø < 12 mm)
 - **SMR:** 32,5 x 5 mm (für Kabel Ø < 9,5 mm)

Streifendicke: 300 µm
Anzahl Karten/Heft: 10
Standard Farbe: weiss
Verpackungseinheit: 1 Heft

Eigenschaften: Jedes Band enthält eine 6 oder 7 Mal (gemäss Modell) wiederholte Bezeichnung, wovon die letzte ablösbar und zur Kennzeichnung des angrenzenden entsprechenden Teils dient.

SM
Ø < 12 mm



SMR
Ø < 9,5 mm

• Hefte SM

Typ	Art. Nr.	Bezeichnung	Anzahl Streifen pro Bezeichnung
SM - 0-9	0305 0010 000	0 → 9, unbeschrieben	40
SM - 0-43	0305 0011 000	0 → 43	10
SM - 44-87	0305 0012 000	44 → 87	10
SM - AZ	0305 0013 000	A → Z, +, -, 0 → 15	10
SM - 1-33	0305 0014 000	1 → 33, +, -, A, B, C, R, S, T, U, V, W	10
SM - 0	0305 0015 000	0	440
SM - 1	0305 0016 000	1	440
SM - 2	0305 0017 000	2	440
SM - 3	0305 0018 000	3	440
SM - 4	0305 0019 000	4	440
SM - 5	0305 0020 000	5	440
SM - 6	0305 0021 000	6.	440
SM - 7	0305 0022 000	7	440
SM - 8	0305 0023 000	8	440
SM - 9	0305 0024 000	9.	440

• Hefte SMR

SMR - A-Z	0305 0050 000	0 → 9, A → Z, L1, L2 +, -, ~, L3	10 20
SMR - BK01	0305 0110 000	0 → 9	46
SMR - BK02	0305 0120 000	A → Z, 0 → 15, +, -, /	10
SMR - BK03	0305 0130 000	1 → 45	10
SMR - BK07	0305 0170 000	L1, L2, L3	150
SMR - BK08	0305 0180 000	1 → 15	6
		16 → 90	4
		A → Z, +, -, /, 0	2
SMR - BK11	0305 0210 000	1 → 30	15
SMR - BK12	0305 0220 000	A → Z	15
		+, -	9

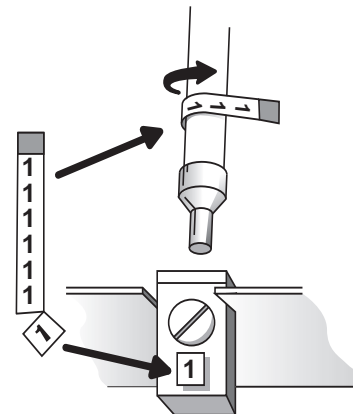

Kennzeichnungshefte SES-MARKERS® TAB

Selbstklebende, geschützte Streifen
mit weissem Feld zur Kennzeichnung



SES-MARKERS®
Qualität EV



TAB

Material: PVC transparent

Montagetemperaturen: -30 bis +80°C

Montagetemperaturen: +5 bis +40°C

Klebstoff: Acryl

Haftstärke auf Stahl: >4 N/cm

Reissdehnung: 150 %

Streifendicke: 120 µm

Eigenschaften:

- Individuelle Beschriftung von Hand.
- Geschützte Markierung durch überlappende Folie.
- Beständig gegen Öl und leichte Lösungsmittel.



Typ	Art. nr.	Streifen Abmessungen A x C (mm)	für Kabel Ø (mm)	Druck- Bereich A x B (mm)	Anzahl Streifen/Karte	
TAB 75 EV 25-75	0307 0052 000	25 x 75	8 - 14	25 x 25	60	1
TAB 150 EV 25-150	0307 0051 000	25 x 150	8 - 38	25 x 25	30	1
TAB 230 EV 25-230	0307 0050 000	25 x 230	8 - 63	25 x 25	30	1

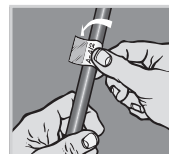
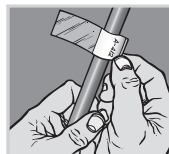
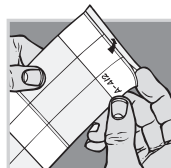
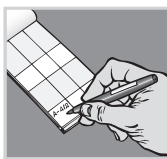
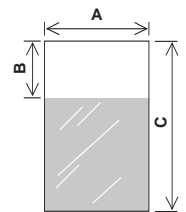

 B1/7-01







SES-EV

Material: Weich-PVC
Gebrauchstemperaturen: -30 bis +80°C
Montagetemperaturen: +5 bis +40°C
Klebstoff: Acryl
Haftstärke auf Stahl: >4 N/cm
Reissdehnung: 150 %
Streifendicke: 110 µm

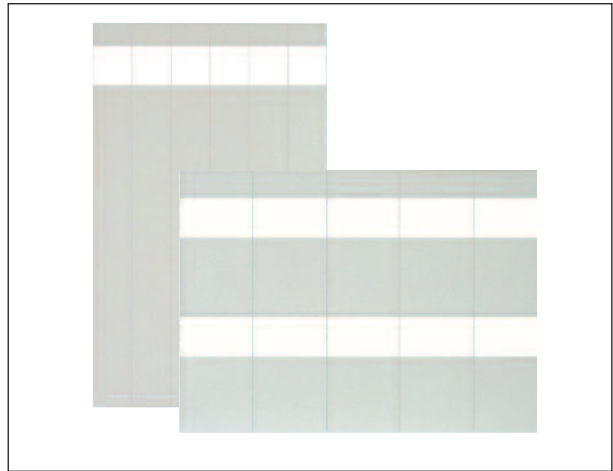
Eigenschaften:
 - Individuelle Beschriftung von Hand.
 - Geschützte Markierung durch überlappende Folie.
 - Beständig gegen Öl und leichte Lösungsmittel.



Typ	Art. Nr.	Streifen Größe A x C (mm)	Für Kabel von Ø (mm)	Druckbereich A x B (mm)	Anzahl Streifen/Blatt	Abmessungen pro Blatt (mm)	
EV 25-230-6	0307 0071 000	25 x 230	8 - 63	25 x 25	6	150 x 245	10
EV 50-230-3	0307 0072 000	50 x 230	8 - 63	50 x 25	3	150 x 245	10
EV 23-150-10	0307 0073 000	23 x 150	8 - 38	23 x 25	10	165 x 230	10
EV 46-150-5	0307 0074 000	46 x 150	8 - 38	46 x 25	5	165 x 230	10
EV 23-75-20	0307 0075 000	23 x 75	8 - 14	23 x 25	20	165 x 230	10
EV 46-75-10	0307 0076 000	46 x 75	8 - 14	46 x 25	10	165 x 230	10
EV 23-38-40	0307 0077 000	23 x 38	3 - 8	23 x 10	40	165 x 230	10

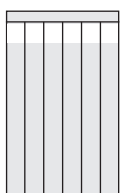
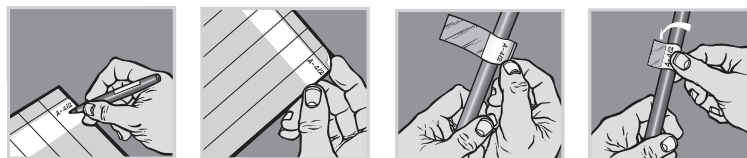
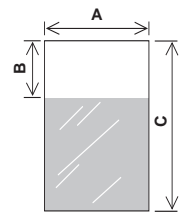

EV 25-230-6

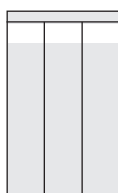

EV 50-230-3

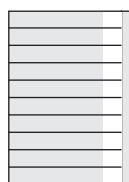

EV 23-150-10

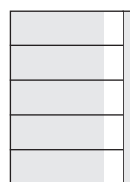

EV 46-150-5

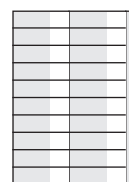

EV 23-75-20

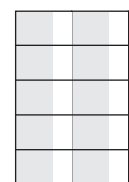

EV 46-75-10

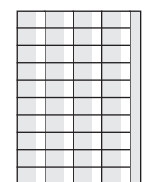

EV 23-38-40



Kennzeichnungsbogen SES-EV

Selbstklebende, geschützte Streifen unbedruckt
Laser bedruckbar



SES-EV
Qualität EV



SES-EV

Material: PET
Gebrauchstemperaturen: -40 bis +125°C
Montagetemperaturen: +10 bis +40°C
Klebstoff: Acryl
Haftstärke auf Stahl: >3 N/cm
Streifendicke: 80 µm
Blattgrösse: A4 (210 x 297 mm)
Farben: weiss - gelb

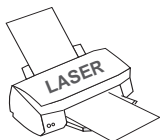

Eigenschaften:

- Individuelle Beschriftung von Hand.
- Geschützte Markierung durch überlappende Folie.
- Beständig gegen Öl und leichte Lösungsmittel.

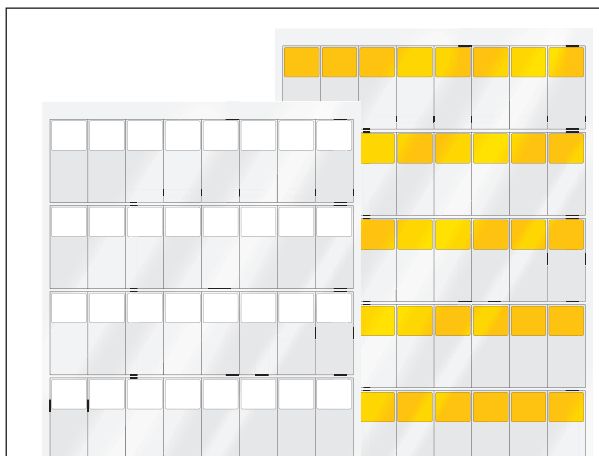

Typ	Art. Nr.		Streifen Grösse A x C (mm)	maxi. Ø des Kabels mm	Druckbereich A x B (mm)	Anzahl Streifen / Blatt	
	Weiss 001	Gelb 004					
EV 25-35-64	0307 0100 001	0307 0100 004	25 x 35,5	7	25 x 12,7	64	10
EV 25-57-40	0307 0101 001	0307 0101 004	25 x 57	12	25 x 19	40	10
EV 25-95-24	0307 0102 001	0307 0102 004	25 x 95	21	25 x 25,4	24	10
EV 25-142-16	0307 0103 001	0307 0103 004	25 x 142	36	25 x 25,4	16	10
EV 34-95-18	0307 0104 001	0307 0104 004	34 x 95	21	34 x 25,4	18	10
EV 50-57-20	0307 0105 001	0307 0105 004	50 x 57	12	50 x 19	20	10
EV 50-95-12	0307 0106 001	0307 0106 004	50 x 95	21	50 x 25,4	12	10
EV 50-142-8	0307 0107 001	0307 0107 004	50 x 142	36	50 x 25,4	8	10

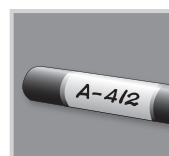
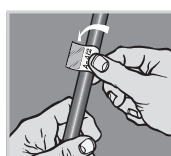
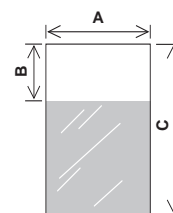

Sie können die PLIOMARK-PRINT Druck-Software für diese Etiketten auf unserer Website herunterladen: www.ses-sterling.com, Feld **Downloads**, dann **Software und Treiber**.

Markierungstüllen M-MARKERS ohne Aufdruck



M-MARKERS



M-MARKERS

Material:	Weich PVC
Farbe:	weiss
Gebrauchstemperaturen:	-20 bis +90°C
Härte Shore A:	80 ± 5
Zugfestigkeit:	18 MPa
Reissdehnung:	250 %
Durchschlagfestigkeit:	>20 kV/mm
Flammwidrigkeit:	V0 UL94

Anwendung: Markierung von Leitern und Kabel von 2,8 bis 7,9 mm Aussen-Ø. Diese Tüllen können mit unseren EV-Etiketten oder mit allen anderen Etiketten angewandt werden. Sie ermöglichen eine schnelle und wiederverwendbare Kabelmarkierung.



Typ	Art. Nr.	Für Kabel-Ø mm	Querschnitt mm ²	Länge mm	
M-40 x 30	0362 0327 001	2,8 - 4,2	1,5 - 2,5 - 4	30	1000
M-50 x 30	0362 0328 001	3,4 - 4,9	4 - 6	30	1000
M-60 x 30	0362 0329 001	3,9 - 5,7	6 - 10	30	1000
M-65 x 30	0362 0330 001	4,2 - 6,6	10 -16	30	1000
M-80 x 30	0362 0331 001	4,6 - 7,9	16	30	1000



Kennzeichnungskarten mit Streifen
TEV



Selbstklebende, geschützte Streifen
SES-EV

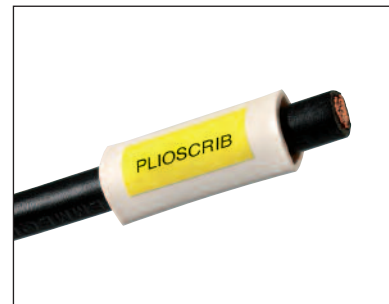

Selbstklebende Etikettenbänder
PLIOSCRIB



B1/4-01



B1/9-04



B13/21-02

